

Fristom

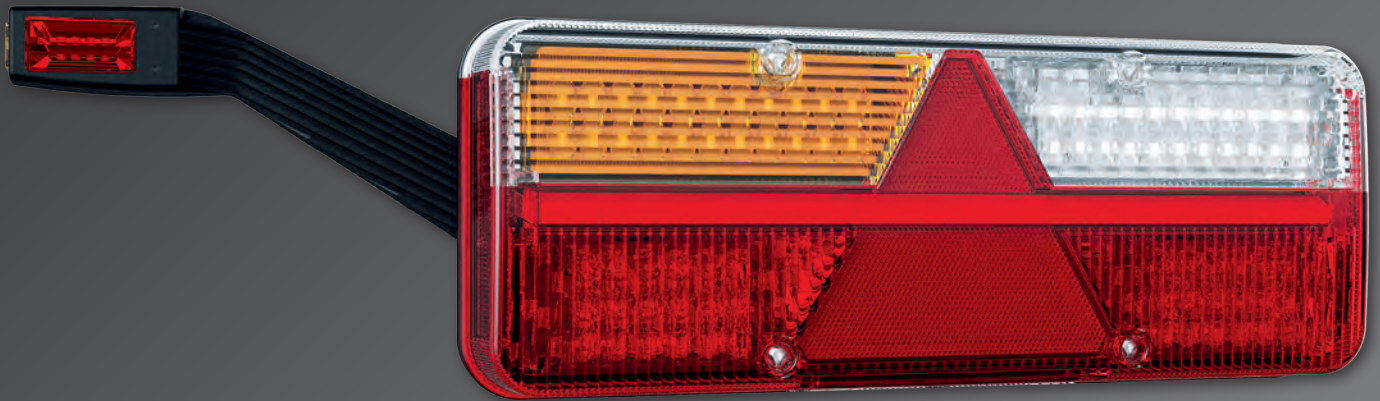

KINGPOINT FT-500 LED



**Фонарь задний 7-функциональный
с освещением номерного знака.**

ФУНКЦИИ ФОНАРЯ:

- свет габаритный задний
- стоп сигнал
- свет указателя поворота
- свет заднего хода
- свет противотуманный
- освещение номерного знака
- светоотражатель треугольный

Fristom



KINGPOINT FT-500 LED

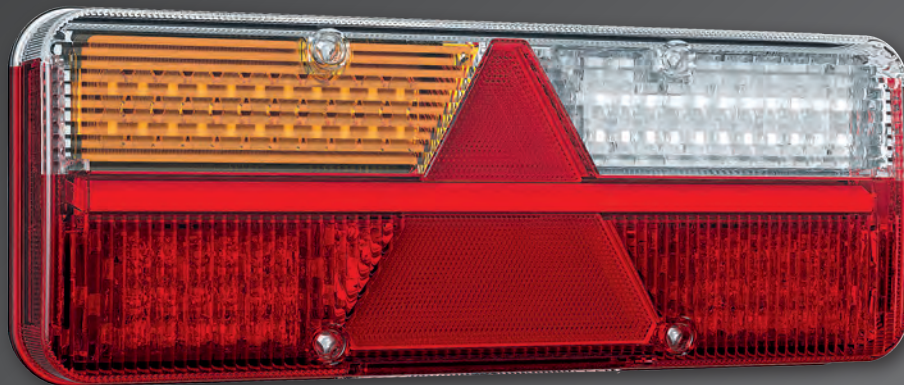

**Новый, функциональный фонарь гибридный
- KINGPOINT с группы фонарей FT-500.
Что характеризует функциональность фонаря?**

- ➔ прежде всего это ГИБРИДНЫЙ фонарь,
- ➔ пользователь имеет возможность изменить лампочку на светодиодный панель и наоборот,
- ➔ сменное стекло (вам больше не нужно выбрасывать светодиодный фонарь когда стекло повреждено),
- ➔ версия с и без углового габаритного фонаря „рожка”,
- ➔ нагрузка в светодиодным указателю поворота,
- ➔ дополнительные 4 выхода 2 PIN в корпусе фонаря, к которым возможно подключить, например: дополнительный стоп-сигнал, освещение номерного знака, фонарь заднего хода, контурные фонари итд,
- ➔ универсальное расстояние монтажных винтов,
- ➔ два гнезда предохранителей (для предохранителей) которые защищают дополнительные подключенные фонари (предохранители не являются стандартным оборудованием фонаря),
- ➔ возможность установки сигнала заднего хода,
- ➔ динамический светодиодный указатель поворота.



KINGPOINT FT-500 LED

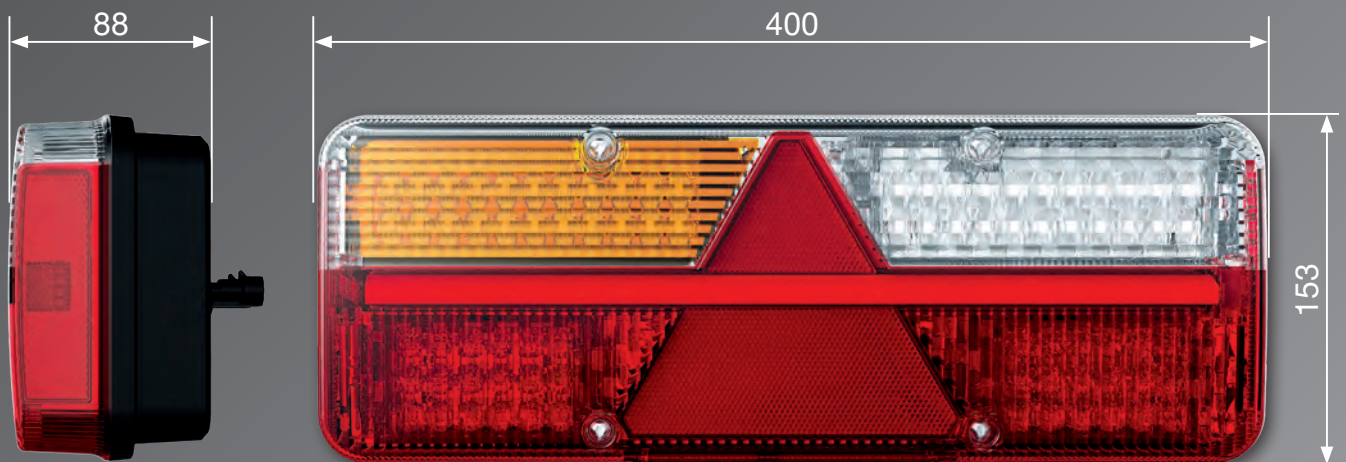
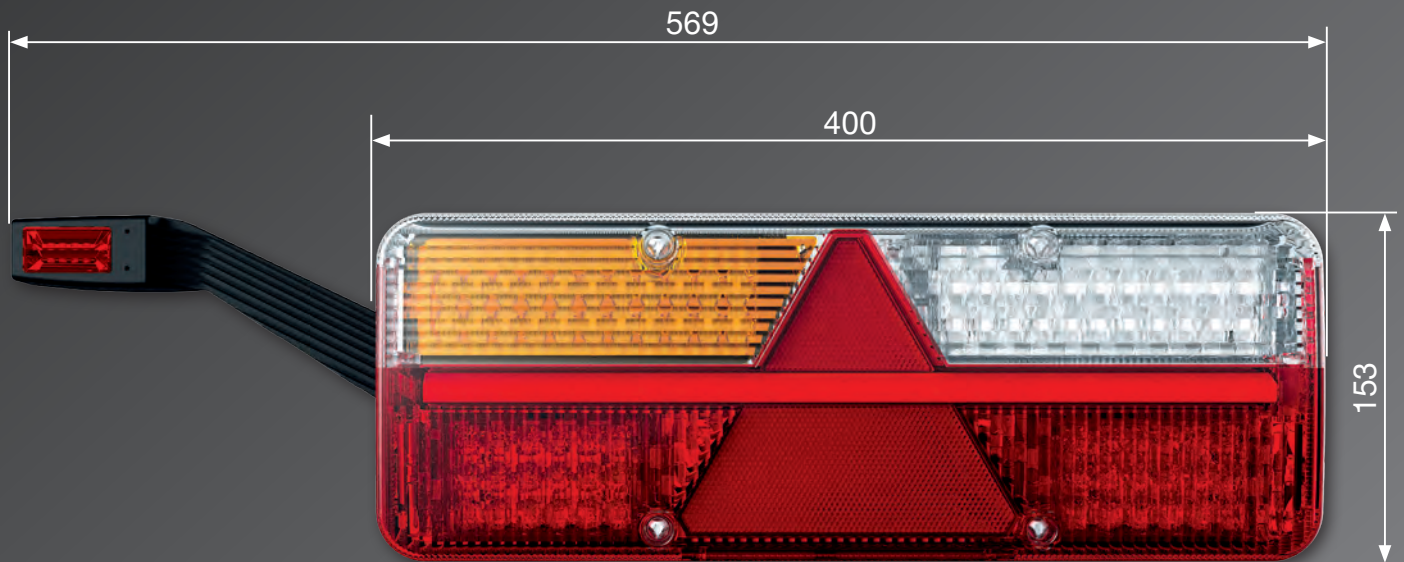



KINGPOINT FT-500 LED

Фонарь предлагается в четырёх вариантах корпуса:

→ выход с кабелем длиной 2 м



→ выход - соединение AMP



→ выход с кабелем длиной 2 м
+ 4 выхода 2PIN (типа superseal)

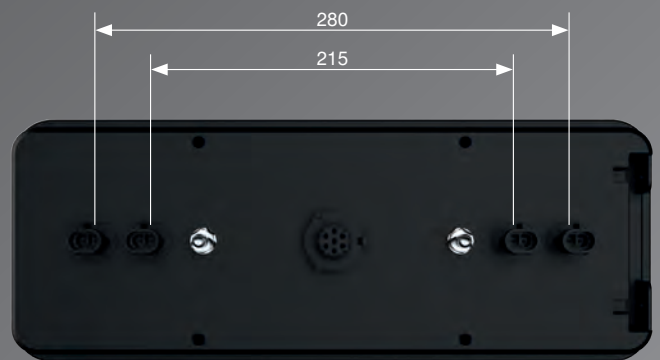

→ выход- соединение AMP
+ 4 выхода 2PIN (типа superseal)

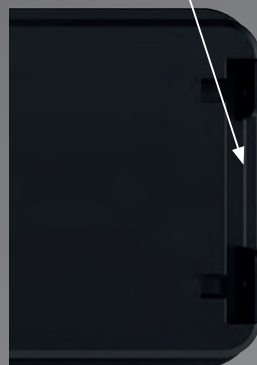

место для
светодиодного
фонаря FT-145 LED
„рожок”

Fristom



KINGPOINT FT-500 LED

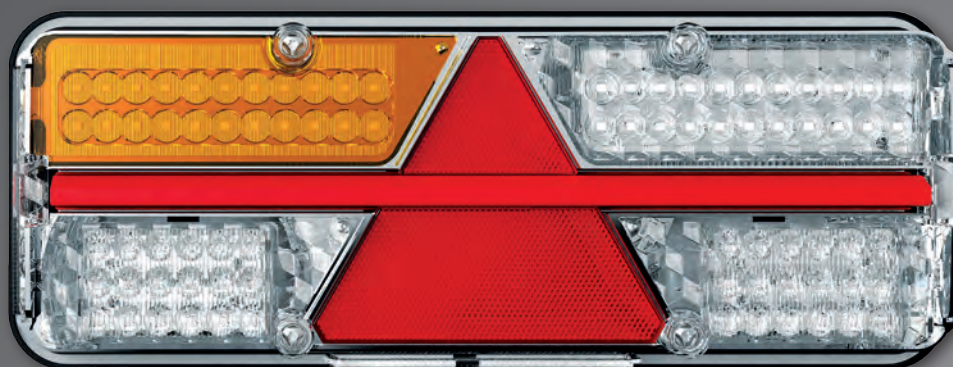
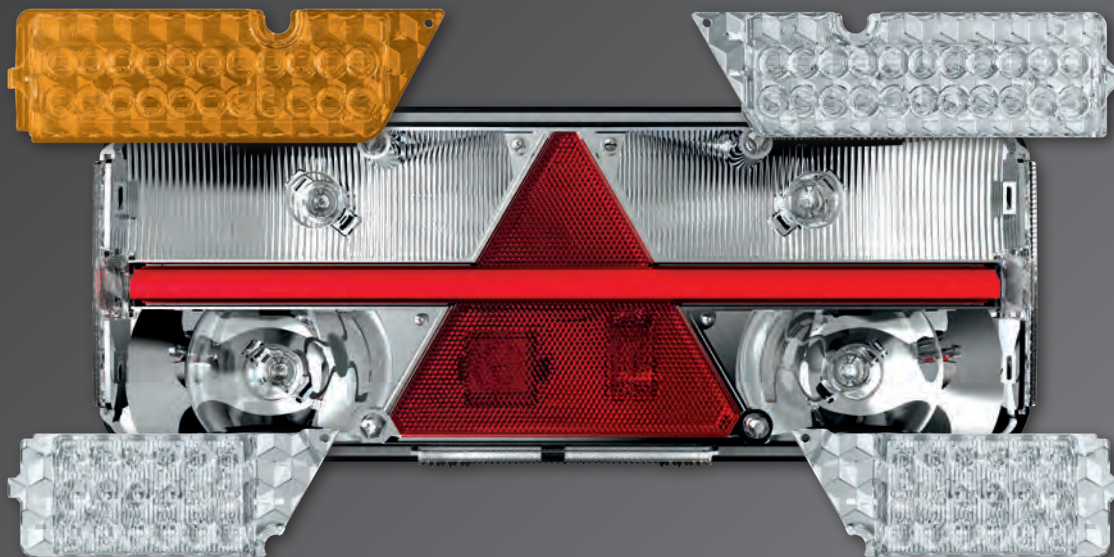

- ➔ сигнал заднего хода
- ➔ предохранители
- ➔ светодиодная версия - нагрузка в указателю поворота

Fristom



KINGPOINT FT-500 LED

Фонарь угловой, габаритный „рожок” FT-145 LED



**фонарь 3-функциональный, светодиодный
на резиновой, гибкой ножке**

ФУНКЦИИ ФОНАРЯ:

- ➔ свет габаритный передний белый
- ➔ свет габаритный задний красный
- ➔ свет габаритный боковой жёлтый

ПАРАМЕТРЫ ФОНАРЯ:

- ➔ напряжение питания: **12-36V DC**
- ➔ диапазон рабочих температур окружающей среды от **-40°C до +55°C**
- ➔ произвольная поляризация

ПОТРЕБЛЕНИЕ ТОКА:

- ➔ **12V/24V = 0,1A/0,1A**

ПОТРЕБЛЯЕМАЯ МОЩНОСТЬ (НОМИНАЛЬНАЯ МОЩНОСТЬ):

- ➔ **12V/24V = 1,2W/2,4W**

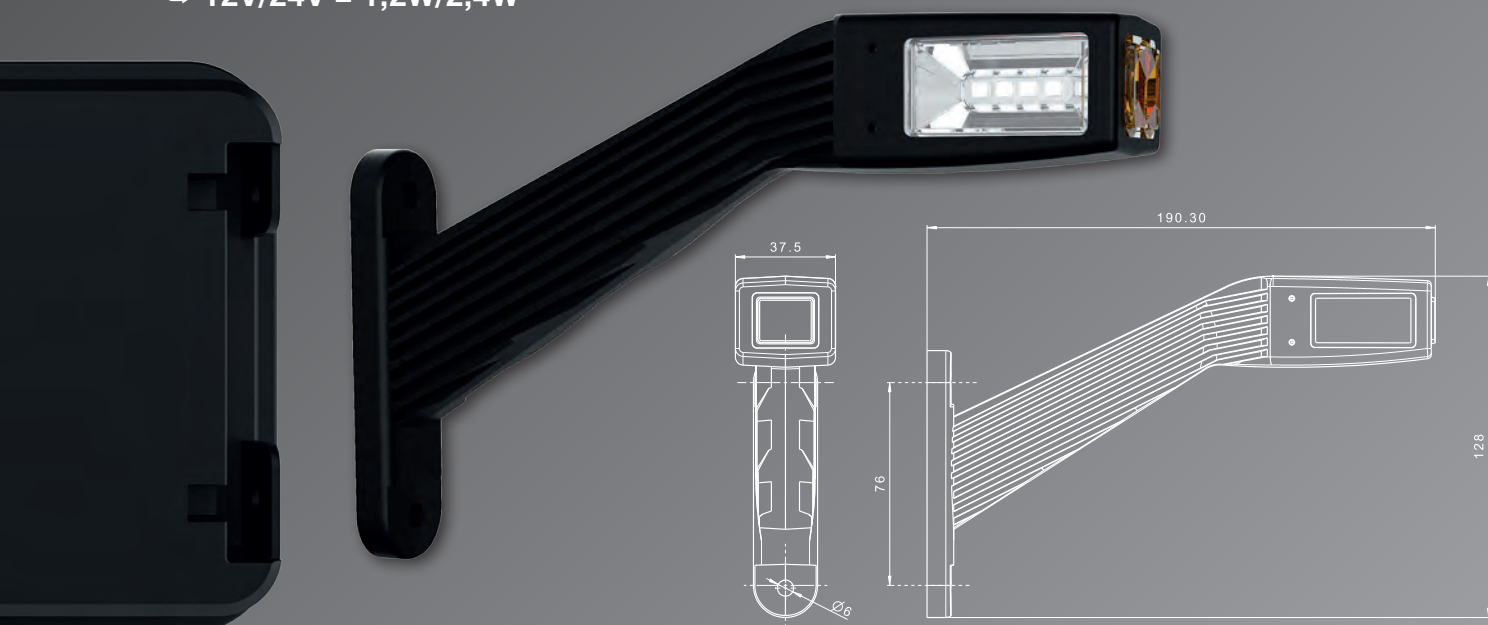



KINGPOINT FT-500 LED

**Фонарь задний 7-функциональный
с освещением номерного знака.**

ФУНКЦИИ ФОНАРЯ:

- ➔ свет габаритный задний
- ➔ освещение номерного знака
- ➔ стоп сигнал
- ➔ свет указателя поворота
- ➔ свет заднего хода
- ➔ свет противотуманный
- ➔ треугольный светоотражатель

ПАРАМЕТРЫ ФОНАРЯ:

- ➔ напряжение питания: **12–36V DC**
- ➔ диапазон рабочих температур окружающей среды от **-40°C do +55°C**
- ➔ Фонарь защищён от переменной полярности питания
- ➔ модули устойчивы к атмосферным воздействиям и ударопрочные

ПОТРЕБЛЕНИЕ ТОКА LED:

- ➔ свет габаритный + освещение номерного знака:
12V/24V = 0,12A / 0,12A
- ➔ стоп сигнал: **12V/24V = 0,34A/0,17A**
- ➔ свет указателя поворота: **12V/24V = 0,4A/0,2A**
- ➔ свет заднего хода: **12V/24V = 0,1A/0,05A**
- ➔ свет противотуманный: **12V/24V = 0,34A/0,17A**

POBÓR MOCY (MOC ZNAMIONOWA):

- ➔ свет габаритный + освещение номерного знака:
12V/24V = 1,5 Вт/3,0 Вт
- ➔ стоп сигнал: **12V/24V = 4,1Вт/4,1Вт**
- ➔ свет указателя поворота: **12V/24V = 5Вт/5Вт**
- ➔ свет заднего хода: **12V/24V = 1,2Вт/1,2Вт**
- ➔ свет противотуманный **12V/24V = 4,1Вт/ 4,1Вт**



KINGPOINT

FT-500 LED

LED	1	2	3	4	5	6	7	8
Код	левый	правый	фонарь угловый, габаритный „рожок“	освещение номерного знака	кабель	соединение AMP	соединение superseal	сигнал заднего хода
FT-500-15 LED	●				●			
FT-500-145 LED	●			●	●			
FT-500-16 LED	●					●		
FT-500-146 LED	●			●		●		
FT-500-135 LED	●		●		●			
FT-500-136 LED	●		●			●		
FT-500-1346 LED	●		●	●		●		
FT-500-1367 LED	●		●			●	●	
FT-500-25 LED		●			●			
FT-500-26 LED		●				●		
FT-500-235 LED		●	●		●			
FT-500-236 LED		●	●			●		
FT-500-2367 LED		●	●			●	●	
FT-500-23678 LED		●	●			●	●	●

ЛАМПОВЫЕ	1	2	3	4	5	6	7	8
Код	левый	правый	фонарь угловый, габаритный „рожок“	освещение номерного знака	кабель	соединение AMP	соединение superseal	сигнал заднего хода
FT-500-15	●				●			
FT-500-145	●			●	●			
FT-500-16	●					●		
FT-500-146	●			●		●		
FT-500-135	●		●		●			
FT-500-136	●		●			●		
FT-500-1346	●		●	●		●		
FT-500-1367	●		●			●	●	
FT-500-25		●			●			
FT-500-26		●				●		
FT-500-235		●	●		●			
FT-500-236		●	●			●		
FT-500-2367		●	●			●	●	
FT-500-23678		●	●			●	●	●